

Informace o produktu

Domácí telefon

IMM1000

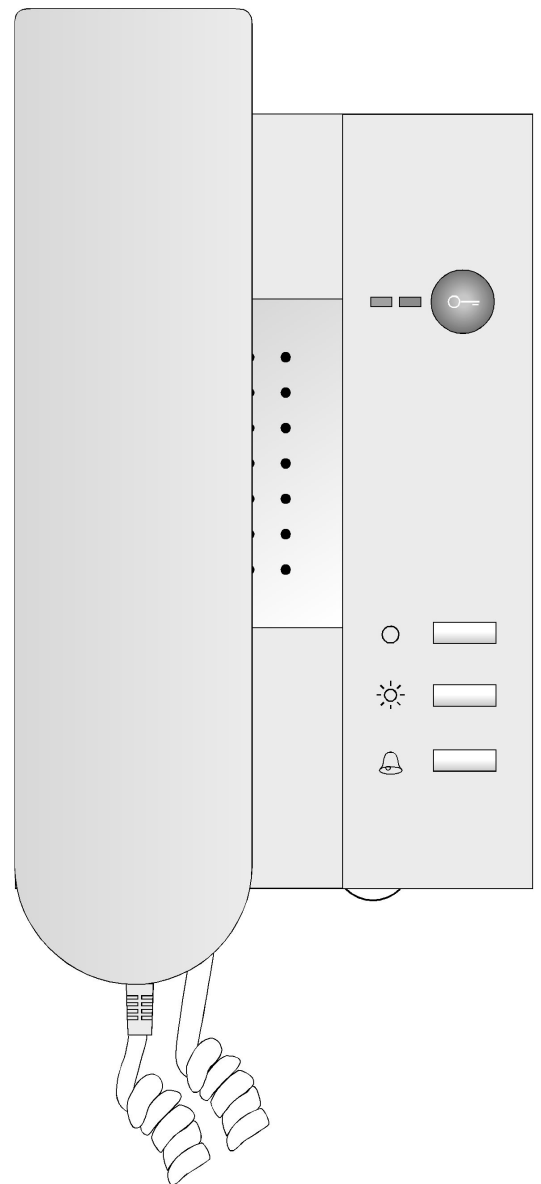

Inhaltsverzeichnis

Obsah balení	2
Bezpečnostní pokyny.....	3
Využití	3
Schéma přístroje.....	4
Technická data	4
Oznamující a obsluhující prvky	5
Stručný popis	5
Základní funkce	5
Přídavné funkce	6
Montáž a instalace.....	7
Přípevnění spodní desky	Fehler! Textmarke nicht definiert.
Zapojení vedení	7
Nasazení vrchního krytu	Fehler! Textmarke nicht definiert.
Otevření přístroje	8
Příklad zapojení	9
Nastavení.....	10
Zástrčný můstek J1 – 3-vodičový speciální provoz	10
Výběr vyzvánění.....	10
Programování	11
Manuelní programování	11
Doporučení k programování servisním přístrojem TCSK-01	13
Péče a údržba.....	14
Servis.....	14

Obsah balení

1 x Vnitřní stanice IMM1000
 Informace o produktu
 Návod k použití

Bezpečnostní pokyny

! Montáž, instalace a uvedení do provozu může být provedena pouze kvalifikovaným pracovníkem!

Při práci se zařízeními se síťovou přípojkou na 230 V střídavého napětí je třeba dbát na bezpečnostní předpisy dle DIN VDE 0100.

Při instalaci TCS:BUS-zařízení je třeba dbát na všeobecné bezpečnostní předpisy pro telekomunikační zařízení VDE 0800:

- oddělené vedení silnoproudu a slaboproudu
- minimální odstup 10 cm při montáži společného vedení
- zasazení dělicích můstek mezi vedení silnoproudu a slaboproudu ve společně užívaných kabelových rozvodech
- použití běžných spojovacích vedení, např. J-Y (St) Y o průměru 0,8 mm
- stávající vedení (při sanaci) s odlišným průřezem může být použito, je-li zohledněn smyčkový odpor

! Napětí na TCS:BUS-žilách **a** a **b** nesmí překročit 32 V

Využití

- IMM 1000 je domácí telefon pro provoz v audio a videozařízeních TCS.
- Disponuje základními funkcemi jako hovor, otevírání dveří, vyzvánění.

Schéma přístroje

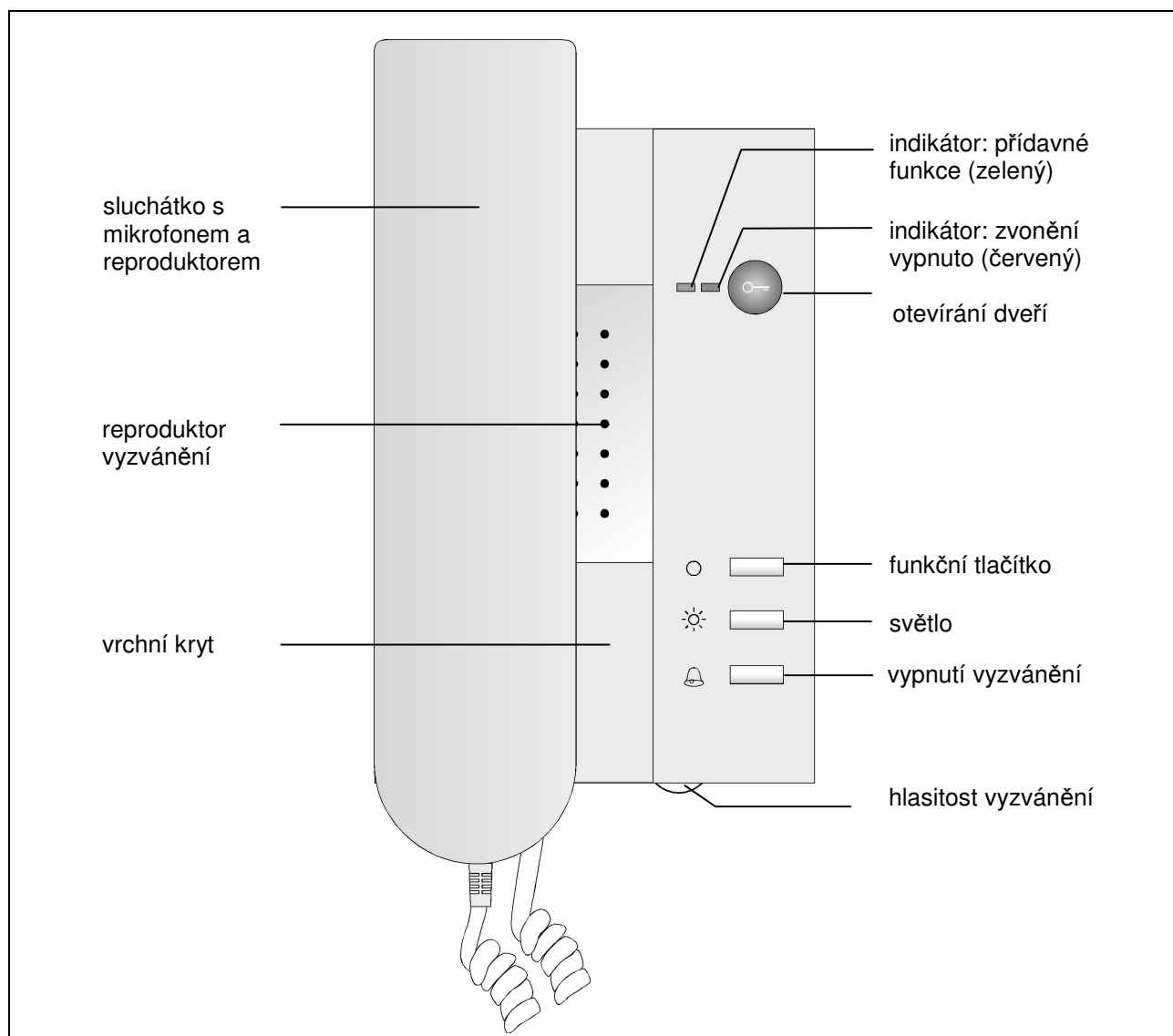

Technická data

napájecí napětí:	+24 V ± 8 % (přes napájecí a řídicí přístroj)
kryt:	umělá hmota, barva viz ceník
rozměry (v mm):	215 x 97 x 43
váha:	310 g
přípustná teplota pro použití:	0 °C ... + 40 °C
způsob ochrany:	IP 40
napájení:	2-vodičový provoz: I(a) = 2,1 mA
v klidu	3-vodičový provoz: I(a) = 0,4 mA, I(P) = 1,7 mA
maximální:	I(Pmax) = 78 mA

Oznamující a obsluhující prvky

Sluchátko	<ul style="list-style-type: none"> • Hovor s venkovní stanicí • Ukončení hovoru
Indikátor: zvonění vypnuto (červený)	<ul style="list-style-type: none"> • Zvonění je vypnuto • Linka je obsazená
Indikátor: přídavné funkce (zelený)	<ul style="list-style-type: none"> • Aktivní hovor • Automatika otevírání dveří nebo přesměrování hovoru • Případně indikátor: stav dveří
Tlačítko „otevírání dveří“	<ul style="list-style-type: none"> • Otevírání dveří • Spustit funkci spínání světla* • Výběr vyzvánění, volání z venkovní stanice
Tlačítko „hovor vypnut“	<ul style="list-style-type: none"> • Vypne vyzvánění • Programování (krok 1)
Tlačítko „světlo“	<ul style="list-style-type: none"> • Rozsvítí světlo • Výběr vyzvánění pro volání z patra (od dveří bytu)
Funkční tlačítko	<ul style="list-style-type: none"> • Řídící funkce 8 • Interní hovor (k vnitřní stanici) • Automatika otevírání dveří • Výběr vyzvánění pro interní hovor (z vnitřní stanice) • Přesměrování hovoru
Regulátor hlasitosti vyzvánění	Hlasitost plynule nastavitelná

* je-li aktivována funkce spínání světla na venkovní stanici

Stručný popis

Základní funkce

Přijmutí hovoru	Hovor je signalizován vyzváněním a optickým signálem. Zvednutím sluchátka vytvoříme spojení s venkovní stanicí.
Akustická signalizace	Při volání od dveří (od vchodu), interních hovorech (z jiných vnitřních stanic) a volání z patra (od dveří bytu) - nastavitelné vyzvánění (výběr ze 13ti různých vyzvánění)
Optická signalizace	Zelené LED - při volání od vchodu a interním volání
Volání z patra (dveře bytu)	Hovor je signalizován vyzváněním.
Ukončení hovoru	Položením sluchátka nebo automaticky (přednastavený čas, max. 5 min)
Otevírání dveří	Stiskem tlačítka „otevírání dveří“
Blokace odposlechu	integrována

Přídavné funkce

Otevírání dveří v patře	Pokud vedle vchodových dveří mají také dveře od bytu nebo od patra funkci otevírání dveří, pak může být aktivována. Pokud je funkce aktivní a na VMx30 je signalizován hovor z patra, pak je při stisknutí tlačítka „otevírání dveří“ vyslána řídicí funkce 11. Tato funkce je možná po dobu 30 s od zazvonění od dveří v patře. Po uplynutí 30ti s je při stisku tlačítka opět aktivováno otevírání vchodových dveří. Programování manuálně nebo servisním přístrojem.
Funkční tlačítko	Interní hovor, automatika otevírání dveří, přesměrování hovoru, řídicí funkce 8. Programování manuálně nebo servisním přístrojem.
Interní hovor	Max. k jednomu cíli volání (vnitřní stanice, telefon), na funkčním tlačítku. Programování manuálně nebo servisním přístrojem. Je-li nastavená funkce přesměrování hovoru, není funkce interního hovoru možná.
Spustit funkci spínání světla	<ul style="list-style-type: none"> • tlačítkem „světlo“ nebo • tlačítkem „otevírání dveří“, stiskem tlačítka, je-li sluchátko položené *
Paralelní hovor	Druhá vnitřní stanice zvoní při příchozím volání od vchodu, z patra, interním hovoru. Vyzvání oba přístroje. Programování manuálně nebo servisním přístrojem.
Výběr vyzvánění	13 manuálně nastavitelných vyzvánění. Pro volání z patra, interní hovor, volání od vchodu (z venkovní stanice).
Vypnutí vyzvánění	Tlačítkem vypnutí vyzvánění, svítí indikátor „vyzvánění vypnuto“ (červený)
Hlasitost vyzvánění	Plynule nastavitelné
Přesměrování hovoru	Funkčním tlačítkem, programování manuálně nebo servisním přístrojem. Je-li příchozí hovor přesměrován, pak přesměrovaný přístroj hovor nesignalizuje. (není možné u TTS1, TC3, BLW, BLS, VMS10 a VMS20 jakož i u TKI01 a PFSxx.)
Rozlišení volání	Pro 4 různé příchozí hovory mohou být vybrány rozlišné tóny. Pro volání z patra, interní hovor, volání od vchodu (z venkovní stanice).
Automatika otevírání dveří	Funkčním tlačítkem. Příchozí hovor od vchodu spustí bezprostředně otevření dveří. Optická signalizace - indikátory přídavných funkcí (zelené LED) Programování manuálně nebo servisním přístrojem. Upozornění: Je-li funkce automatiky otevírání dveří aktivní, je při volání z patra automaticky vyslána řídicí funkce 11.

* je-li aktivována funkce spínání světla na venkovní stanici. (Nastavitelné na řídicím a napájecím zdroji nebo servisním přístrojem TCSK-01.)

Montáž a instalace

Přípevnění spodní desky

1. Pro bezproblémové zabudování spojovacího kabelu je potřebné za přístroj umístit zápusťnou skříňku.
Zasadte zápusťnou skříňku pod kabelovou průchodku.
2. Připevněte spodní kryt na zeď. Použijte vhodné šrouby a tři upevňovací vrty.

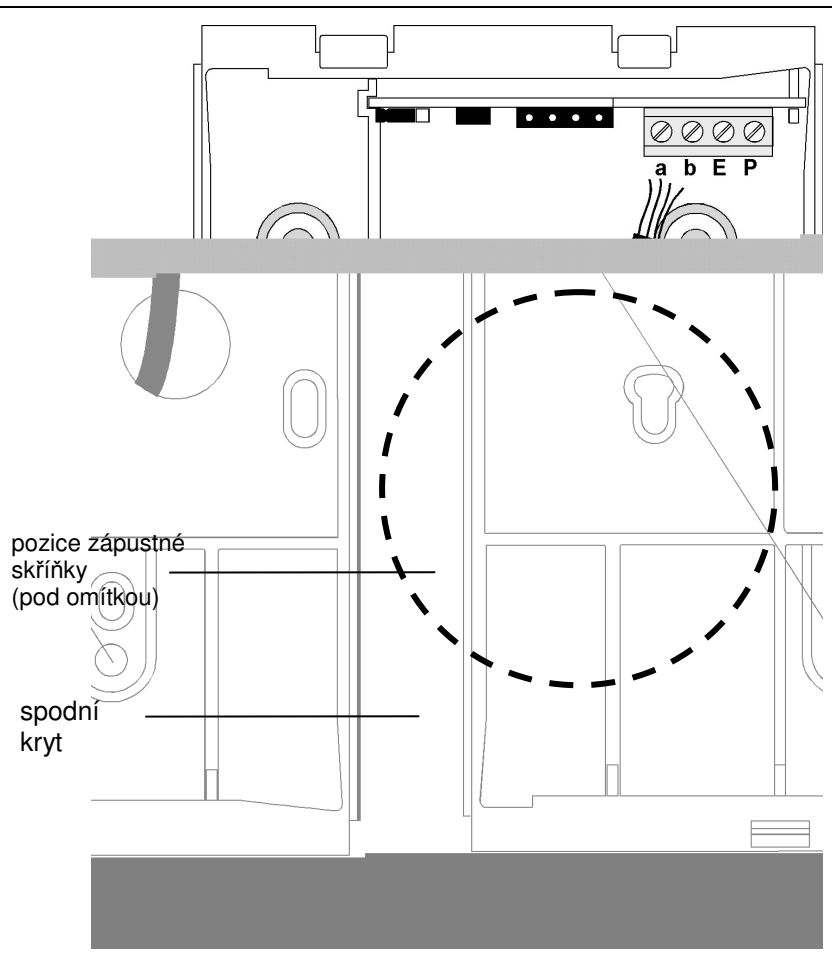

Zapojení vedení

- minimalizujte délku vedení nad spodním krytem tak, aby mohlo být bez problému umístěno a aby nebylo při připevňování vrchní desky přiskřípnuto
- zapojte vedení dle popisu.

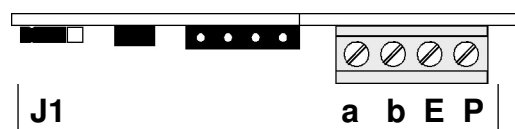

Příklad zapojení viz str. **Fehler! Textmarke nicht definiert.**

Nasazení vrchního krytu

1. nasadíte vrchní kryt na oba kolíčky spodního krytu. (1).
2. umístíte kabel od sluchátka do výřezu ve vrchním krytu a ten následně zaklapnete (2)

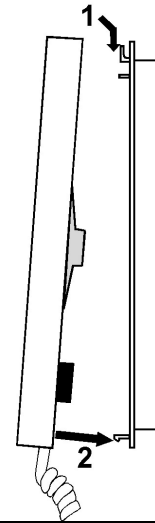

Otevření přístroje

1. Na spodní straně přístroje se nacházejí hranaté otvory pro odblokování. Zavedte šroubovák cca 7mm široký do otvoru a zlehka zatlačte.
2. Vrchní kryt se dá na spodní straně odklopit (2).
3. Vysaďte vrchní kryt z obou kolíčků.

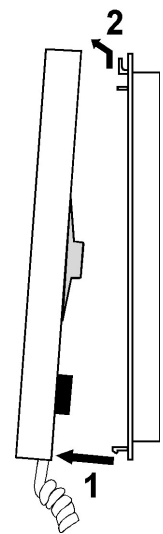
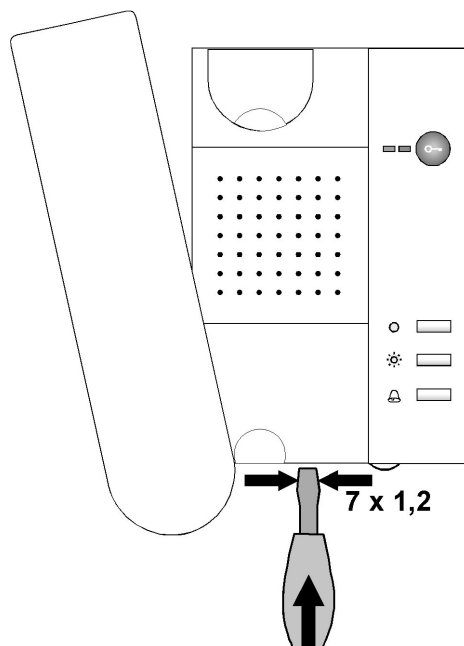

Příklad zapojení

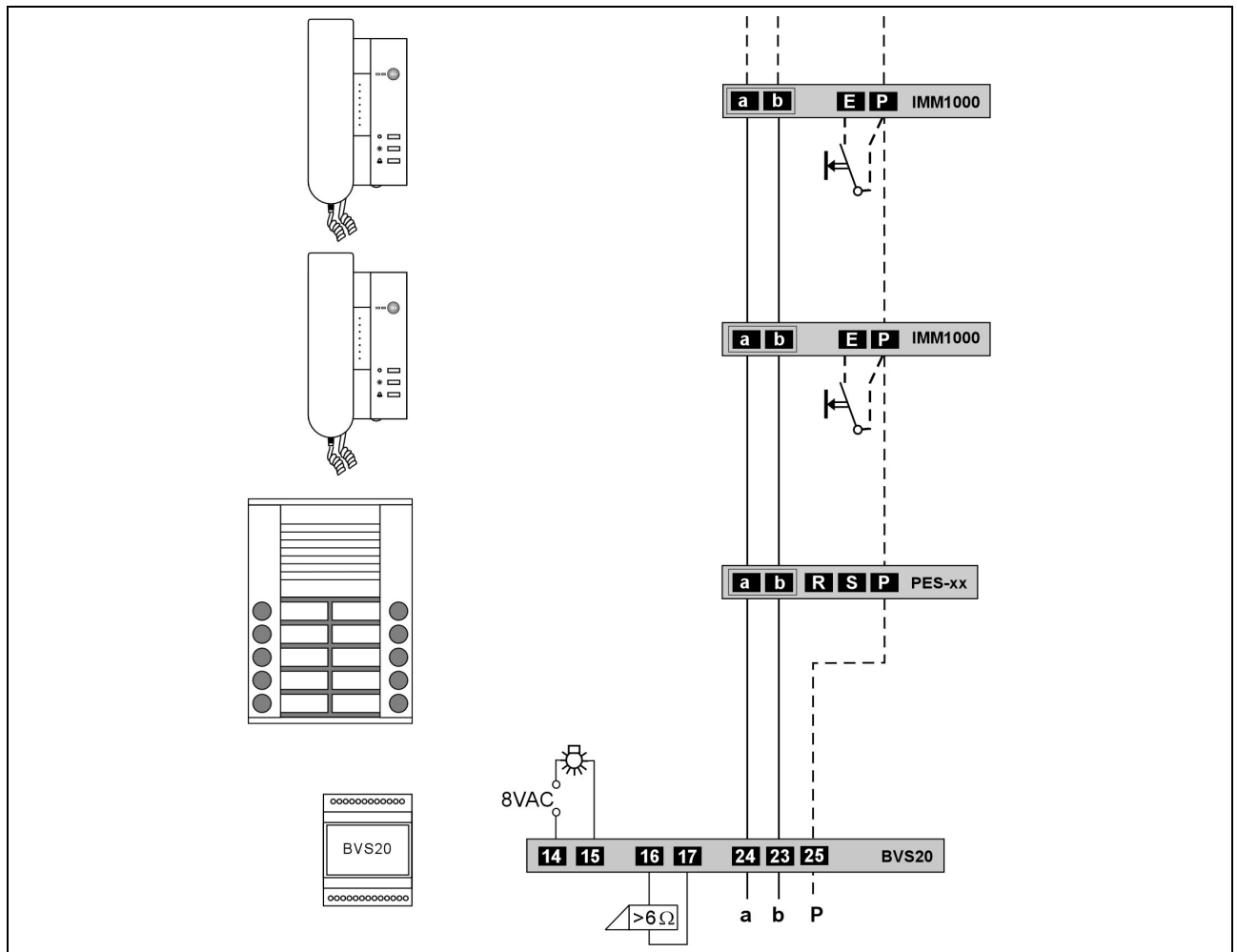

Nastavení

Zástrčný můstek J1 – 3-vodičový speciální provoz

- zástrčný můstek J1 je při stavu dodání připojen na oba kontakty
- přizpůsobení pro 3-vodičový speciální provoz: odstraňte zástrčný můstek J1.

Výběr vyzvánění

Celkem pro 4 různé přichozí hovory mohou být nastaveny různé tóny (volání ze dvou venkovních stanic, volání z patra, interní volání)





1	Ukončit spojení: stisknout tlačítko „vypnutí vyzvánění“ a držet po dobu 8mi s. Vydáním upozorňovacího tónu je aktivován výběr vyzvánění.	
	Stiskem následujících tlačítek může být zvoleno vyzvánění. Můžete volit mezi 13ti tóny: 7 alfa-tónů, 6 gong-tónů.	
2a	Volba vyzvánění pro hovor z venkovní stanice*	Stisknout tlačítko „otevírání dveří“ tolikrát, až zazní požadované vyzvánění. Naposledy zvolené vyzvánění bude uloženo.
2b	Volba vyzvánění pro hovor z druhé venkovní stanice	Držet stisknuté funkční tlačítko po dobu 8mi s, dokud nezazní signál. Následně stisknout tlačítko otevírání dveří tolikrát, až zazní požadované vyzvánění. Naposledy zvolené vyzvánění bude uloženo.
2c	Volba vyzvánění pro hovor z patra	Stisknout tlačítko „světlo“ tolikrát, až zazní požadované vyzvánění. Naposledy zvolené vyzvánění bude uloženo.
2d	Volba vyzvánění pro interní hovor	Stisknout funkční tlačítko tolikrát, až zazní požadované vyzvánění. Naposledy zvolené vyzvánění bude uloženo.
3	Krátce stisknout tlačítko „vypnutí vyzvánění“. Pokud není po dobu 8mi s stisknuto žádné tlačítko, ukončí přístroj modus nastavení vyzvánění automaticky. Vydáním signálu je výběr vyzvánění ukončen.	

* prvním nastavením tohoto vyzvánění je zároveň identicky nastavena i druhá venkovní stanice. Až poté, co je druhá venkovní stanice nastavená samostatně, musí být pak již vždy nastavována nezávisle.

Programování

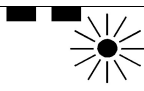
Manuelní programování

Legenda k programování

stisknout tlačítko, až ...		zabliká LED	
stisknout krátce tlačítko		krátký oznamující tón (NoProg-tón)	
pustit tlačítko		dále, opakovat	

Programování následuje ve čtyřech krocích:

- 1 Aktivace programování
- 2 Předvolení
- 3 Konečný výběr
- 4 Ukončení programování

1 Aktivace programování

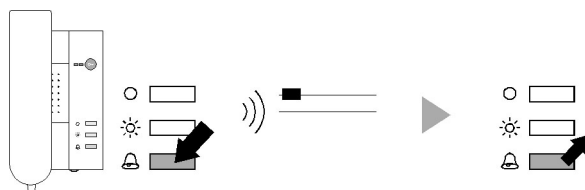

stisknout tlačítko „vypnutí vyzvánění“ (8 s), pustit
až zazní krátký oznamovací tón

programovaná funkce

2 Předvolení
stisknout tlačítko (8 s) až zazní krátký
oznamovací tón a rozsvítí se zelené LED,
pustit tlačítko

3 Konečný výběr
Krátce stisknout tlačítko, zazní
oznamovací tón a zelené LED
zhasne

automatika otevírání
dveří

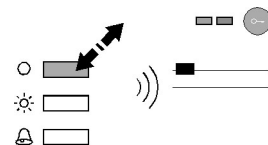
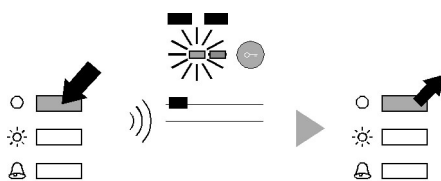

přesměrování hovoru

Na cílové vnitřní stanici: sejmout sluchátko
nebo stisknout tlačítko „hovor“

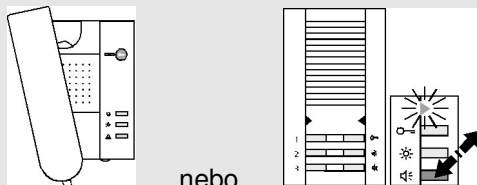

upozornění:

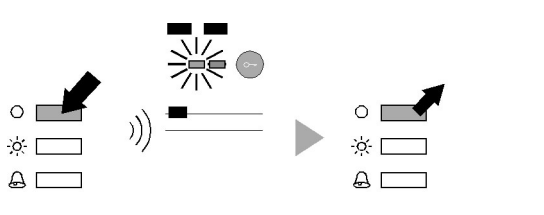
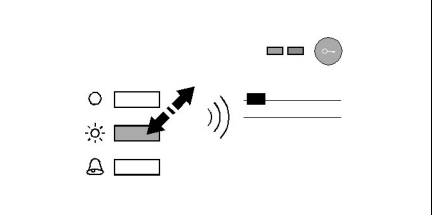
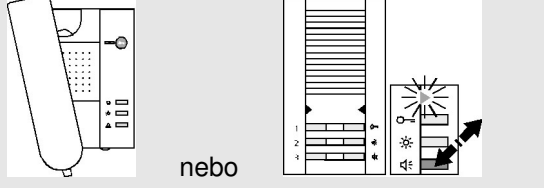
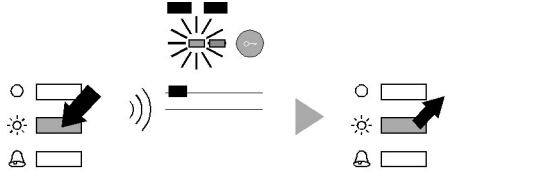
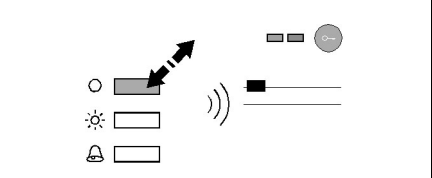
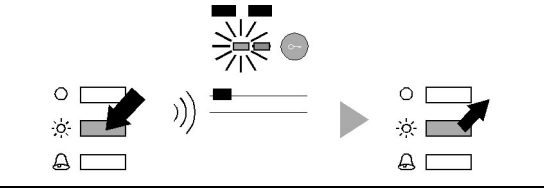
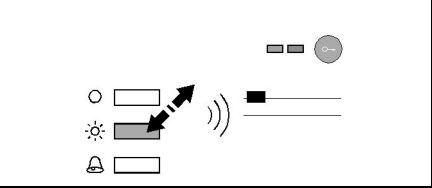
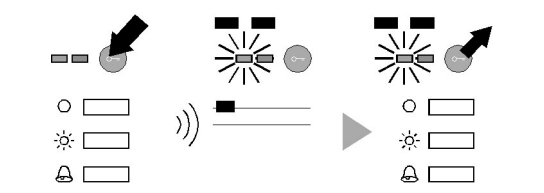
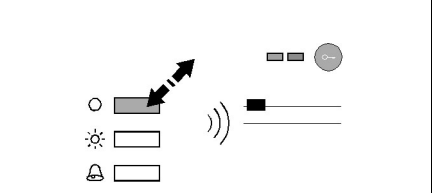
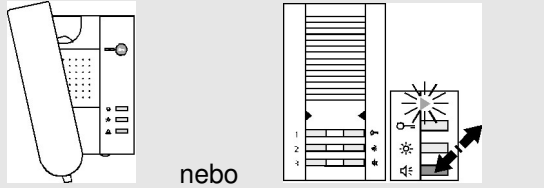
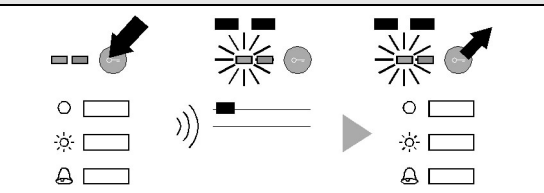
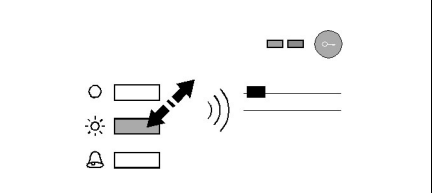
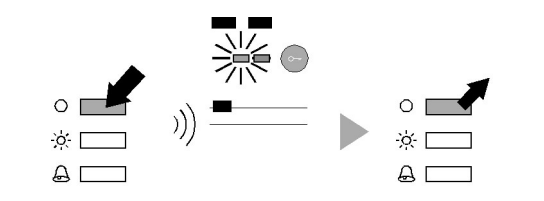
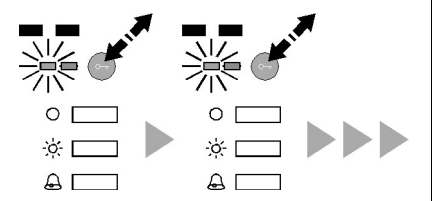
<p>Před programováním přesměrování hovoru je třeba servisním přístrojem nastavit a uložit adresu venkovní stanice</p>		
<p>programovaná funkce</p>	<p>2 Předvolení</p>	<p>3 Konečný výběr</p>
<p>interní hovor (na funkčním tlačítku)</p>	<p>na cílové vnitřní stanici: sejmout sluchátko nebo stisknout tlačítko „hovor“</p>  	
<p>řídící funkce 8 (na funkčním tlačítku)</p>		
<p>zapnout funkci otevírání dveří v patře (pokud je vypnutá) nebo vypnout (pokud je zapnutá)</p>		
<p>zapnout paralelní hovor</p> <p>upozornění: vypnutí funkce: programovací funkcí vyvolat základní nastavení.</p>	<p>na cílové vnitřní stanici: sejmout sluchátko nebo stisknout tlačítko „hovor“</p>  	
<p>volba hovoru od vchodu 2*</p>		

uložit výběr vyzvánění		
------------------------	--	--

programovaná funkce	2 Předvolení	3 Konečný výběr
blokovat rozšířené programování		
zrušit blokaci programování Pozor! Nejdříve zapnout na BVS módu programování zařízení. Provést kroky 1 až 4. Vypnout programovací mód.		
vyvolat základní nastavení		<p>držet tlačítko otevírání dveří 8 s.</p>
4 Ukončení programování		
<p>krátce stisknout tlačítko „vypínání vyzvánění“ nebo automaticky, pokud po dobu 8mi s nebude stisknuto žádné tlačítko.</p>		

* prvním nastavením tohoto vyzvánění je zároveň identicky nastavena i druhá venkovní stanice. Až poté, co je druhá venkovní stanice nastavená samostatně, musí být pak již vždy nastavována nezávisle.

Doporučení k programování servisním přístrojem TCSK-01

Hledání přístroje	Vnitřní stanice se chovají jako telefony. Je možné použít běžné příkazy pro telefony.
Paralelní přiřazení	Libovolná vnitřní stanice je přiřazena jednomu zvonku na venkovní stanici (popř. venkovních stanicích). („správce“). Všechny další vnitřní stanice jsou tomuto paralelně přiřazeny.

Hledat telefon	* 51 #
Paralelní přiřazení / řídicí funkce 10	* 89 # Ser.-Nr. # ParSNr # *

*Ser.-Nr = sériové číslo

ParSNr= paralelní sériové číslo

Bližší informace naleznete v **TCS instalaci 5/5** (verze 1) nebo **TCS instalaci 7/5** (verze 2) servisní informace, konfigurace vnitřních stanic nebo v programovací příručce TCSK-01.

Péče a údržba



Zabraňte vniknutí vody do přístroje!

Nepoužívejte hrubé čisticí prostředky, které by mohli poškrábat povrch!

Čistěte přístroj suchým nebo vlhkým hadrem.

Silnější nečistoty odstraňte jemným čisticím prostředkem pro domácnost.

Servis

S otázkami se obračejte na linku

TCS HOTLINE 0700 82 74 68 54

(12 centů /min. při volání z německé pevné linky)